

**ASUS®**

**Řada VU279CFE**

**LCD monitor**

*Uživatelská příručka*

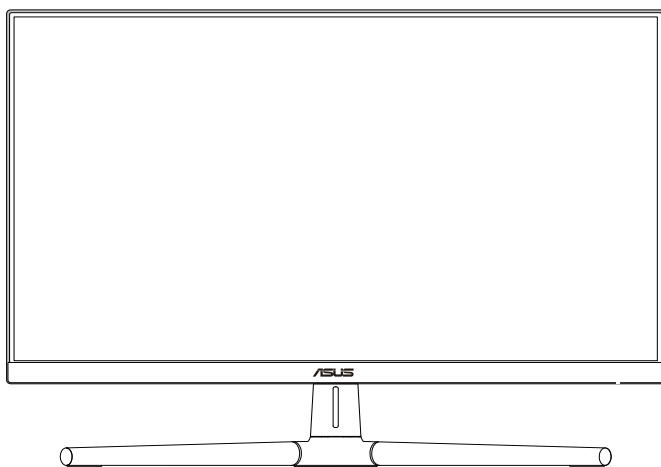

**HDMI™**  
HIGH-DEFINITION MULTIMEDIA INTERFACE

První vydání

Červen 2023

**Copyright © 2023 ASUSTeK COMPUTER INC. Všechna práva vyhrazena.**

Žádná část této příručky, včetně výrobků a softwaru v příručce popsaných, nesmí být bez písemného souhlasu firmy. ASUSTeK COMPUTER INC. („ASUS“) reprodukována, přenesena, přepsána, uložena v systému pro ukládání dat, ani přeložena do žádného jazyka v žádné podobě a žádným způsobem, kromě dokumentace uložené kupujícími pro účel zálohování.

Záruka na produkt nebo službu zaniká, pokud: (1) produkt je opraven, upraven nebo změněn bez písemného svolení firmy ASUS nebo (2) výrobní číslo produktu je nečitelné nebo chybí.

ASUS POSKYTUJE TUTO PŘÍRUČKU „TAK, JAK JE“, BEZ ZÁRUKY JAKÉHOKOLI DRUHU, AŽ VÝSLOVNĚ NEBO VYPLÝVAJÍCÍ, VČETNĚ, ALE NIKOLI JEN, PŘEDPOKLÁDANÝCH ZÁRUK NEBO PODMÍNEK PRODEJNOSTI A VHODNOSTI PRO URČITÝ ÚČEL. V ŽÁDNÉM PŘÍPADĚ NEBUDE FIRMA ASUS, JEJÍ ŘEDITELÉ, VEDOUcí PRACOVNÍCI, ZAMĚSTNANCI ANI ZÁSTUPCI ODPOVÍDAT ZA ŽÁDNÉ NEPŘÍMÉ, ZVLÁŠTNÍ, NAHODILÉ NEBO NÁSLEDNÉ ŠKODY (VČETNĚ ZA ZTRÁTU ZISKŮ, ZTRÁTU PODNIKATELSKÉ PŘÍLEŽITOSTI, ZTRÁTU POUŽITELNOSTI ČI ZTRÁTU DAT, PŘERUŠENÍ PODNIKÁNÍ A PODOBNÉ), I KDYŽ BYLA FIRMA ASUS UPOZORNĚNA NA MOŽNOST TAKOVÝCH ŠKOD ZPŮSOBENÝCH JAKOUKOLIV VADOU V TĚTO PŘÍRUČCE NEBO VE VÝROBKU.

TECHNICKÉ ÚDAJE A INFORMACE OBSAŽENÉ V TĚTO PŘÍRUČCE JSOU POSKYTNUTY JEN PRO INFORMACI, MOHOU SE KDYKOLIV ZMĚNIT BEZ PŘEDCHOZÍHO UPOZORNĚNÍ, A NEMĚLY BY BÝT POVAŽOVÁNY ZA ZÁVAZEK FIRMY ASUS. ASUS NEODPOVÍDÁ ZA ŽÁDNÉ CHYBY A NEPŘESNOSTI, KTERÉ SE MOHOU OBJEVIT V TĚTO PŘÍRUČCE, VČETNĚ VÝROBKŮ A SOFTWARU V PŘÍRUČCE POPSANÝCH.

Produkty a názvy firem v této příručce mohou, ale nemusí být registrovanými obchodními známkami nebo copyrighy příslušných firem, a používají se zde pouze pro identifikaci a objasnění a ve prospěch jejich majitelů, bez záměru poškodit cizí práva.

# Obsah

Obsah.....	iii
Upozornění .....	iv
Certifikát TCO.....	vi
Bezpečnostní informace .....	vii
Péče a údržba.....	viii
Sběrné služby .....	ix
Informace o produktu pro energetický štítek EU.....	ix

## Kapitola 1: Představení produktu

1.1	Vítejte! .....	1-1
1.2	Obsah balení.....	1-1
1.3	Představení monitoru .....	1-2
1.3.1	Pohled zepředu.....	1-2
1.3.2	Pohled zezadu .....	1-4

## Kapitola 2: Nastavení

2.1	Montáž ramene/podstavce monitoru.....	2-1
2.2	Odpojení ramena/základny (pro držák na stěnu VESA) .....	2-2
2.3	Nastavení monitoru.....	2-3
2.4	Připojení kabelů .....	2-4
2.5	Zapnutí monitoru.....	2-4

## Kapitola 3: Obecné pokyny

3.1	Nabídka OSD (On-Screen Display).....	3-1
3.1.1	Změna konfigurace .....	3-1
3.1.2	Představení funkcí OSD .....	3-2
3.2	Přehled technických údajů.....	3-10
3.3	Vnější rozměry.....	3-12
3.4	Řešení potíží (FAQ) .....	3-13
3.5	Podporované provozní režimy.....	3-14

# Upozornění

## Prohlášení pro Federální komunikační komisi

Toto zařízení vyhovuje části 15 předpisů FCC. Provoz vyžaduje splnění následujících dvou podmínek:

- Toto zařízení nesmí způsobovat škodlivé rušení, a
- Toto zařízení musí přijmout veškeré přijaté rušení, včetně rušení, které by mohlo způsobit nežádoucí činnost.

Toto zařízení bylo testováno a bylo shledáno, že vyhovuje omezením pro digitální zařízení třídy B, dle části 15 pravidel Federální komunikační komise (FCC). Tato omezení mají poskytnout rozumnou ochranu před škodlivým rušením pro instalace v obytných prostorách. Toto zařízení generuje, používá a může vyzařovat energii na rozhlasové frekvenci, a pokud není instalováno a používáno podle pokynů, může rušit rozhlasovou/radiovou komunikaci. Neexistuje však žádná záruka, že v konkrétní instalaci nedojde k rušení. Pokud toto zařízení způsobuje škodlivé rušení příjmu rozhlasu nebo televize, což lze zjistit tak, že zařízení vypnete a zapnete, uživateli doporučujeme zkusit odstranit rušení pomocí jedné nebo několika z následujících metod:

- Otočit nebo přemístit přijímací anténu.
- Zvětšit odstup mezi zařízením a přijímačem.
- Připojte zařízení do jiného zásuvkového okruhu, než ke kterému je připojen přijímač.
- Poradit se s dodavatelem nebo zkušeným rozhlasovým/TV technikem.



Ke splnění požadavků FCC je nutno používat k propojení monitoru s grafickou kartou stíněné kabely. Jakékoliv změny nebo úpravy výslovně neschválené úřadem odpovědným za shodu mohou zániku oprávnění používat toto zařízení.

## Výrobek s certifikací ENERGY STAR



ENERGY STAR je společný program americké Agentury pro ochranu životního prostředí a ministerstva energetiky USA, který nám všem pomáhá šetřit peníze a chránit životní prostředí využíváním produktů a metod efektivních z hlediska využití energie.

Všechny výrobky ASUS s logem ENERGY STAR splňují standard ENERGY STAR a funkce pro úsporu energie je ve výchozím nastavení zapnutá. Monitor a počítač po 10 a 30 minutách nečinnosti automaticky přecházejí do režimu spánku. Chcete-li počítač probudit, klikněte myší nebo stiskněte libovolnou klávesu na klávesnici. Podrobné informace o správě napájení a jejich přínosech pro životní prostředí můžete najít na adrese <http://www.energystar.gov/powermanagement>. Podrobné informace o společném programu ENERGY STAR najdete na adrese <http://www.energystar.gov>.



POZNÁMKA: Program Energy Star NENÍ podporován v operačních systémech FreeDOS a Linux.

## Prohlášení pro kanadské Ministerstvo komunikací

Toto digitální zařízení nepřekračuje limity třídy B pro vyzařování v rádiovém pásmu z digitálních zařízení, jak je stanoví předpisy o rádiovém rušení kanadského Ministerstva komunikací.

Toto digitální zařízení třídy B vyhovuje kanadské normě ICES-003.

Toto digitální zařízení třídy B splňuje všechny požadavky kanadských předpisů pro zařízení způsobují rušení.

Cet appareil numérique de la classe B respecte toutes les exigences du Règlement sur le matériel brouiller du Canada.



## Soulad hardwaru s normami o nízké úrovni modrého světla

Monitor využívá panel s nízkou úrovní modrého světla a ve výchozím nastavení (přednastavený režim: Standardní) je v souladu s TUV Rheinland (hardwarové řešení).

Snižuje úroveň modrého světla vyzařovaného displejem, aby byly oči vystaveny menšímu množství modrého světla.

- Umístěte obrazovku 50–70 cm (20–28 palců) od očí a mírně pod úroveň očí.
- Když budete vědomě občas mrkat, omezíte námahu očí, způsobenou dlouhým sledováním obrazovky.
- Každé dvě hodiny si pravidelně udělejte 20 minutovou přestávku.
- Během přestávek odhlédněte od monitoru a 20 sekund se dívejte na vzdálený objekt.
- Během přestávek se protahujte, abyste pomohli tělu s únavou a ulevili mu od bolesti.

## Technologie bez blikání

Monitor využívá technologii Flicker-Free, která odstraňuje blikání obrazu viditelné okem. Díky tomu je sledování monitoru pohodlnější a uživatelé netrpí namáháním a únavou očí.

# Certifikát TCO

A third-party certification according to ISO 14024



Toward sustainable IT products

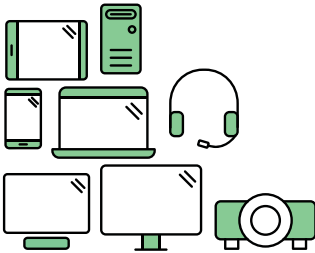

## Say hello to a more sustainable product

IT products are associated with a wide range of sustainability risks throughout their life cycle. Human rights violations are common in the factories. Harmful substances are used both in products and their manufacture. Products can often have a short lifespan because of poor ergonomics, low quality and when they are not able to be repaired or upgraded.

**This product is a better choice.** It meets all the criteria in TCO Certified, the world's most comprehensive sustainability certification for IT products. Thank you for making a responsible product choice, that help drive progress towards a more sustainable future!

Criteria in TCO Certified have a life-cycle perspective and balance environmental and social responsibility. Conformity is verified by independent and approved verifiers that specialize in IT products, social responsibility or other sustainability issues. Verification is done both before and after the certificate is issued, covering the entire validity period. The process also includes ensuring that corrective actions are implemented in all cases of factory non-conformities. And last but not least, to make sure that the certification and independent verification is accurate, both TCO Certified and the verifiers are reviewed regularly.

### Want to know more?

Read information about TCO Certified, full criteria documents, news and updates at [tcocertified.com](https://www.tcocertified.com). On the website you'll also find our Product Finder, which presents a complete, searchable listing of certified products.

## Bezpečnostní informace

- Před přípravou monitoru k použití si pečlivě přečtěte veškerou dodávanou dokumentaci.
- Aby nedošlo k požáru nebo zásahu elektrickým proudem, nevystavujte monitor dešti ani vlhkosti.
- Nepokoušejte se rozebírat kryt monitoru. Uvnitř je vysoké napětí, které by mohlo způsobit úraz.
- Při poruše napájecího zdroje se jej nepokoušejte opravovat. obraťte se na kvalifikovaného servisního technika nebo prodejce.
- Před použitím produktu zkontrolujte, zda jsou všechny kabely správně zapojeny a zda nejsou napájecí kabely poškozeny. Při zjištění jakéhokoli poškození okamžitě kontaktujte prodejce.
- Otvory a štěrby v zadní a horní straně krytu monitoru zajišťují větrání. Neblokujte je. Neumisťujte produkt do blízkosti nebo nad radiátor nebo jiný zdroj tepla, pokud není zajištěno dostatečné větrání.
- Monitor smí být napájen jen napájecím napětím uvedeným na štítku. Pokud si nejste jisti, jaké napájecí napětí máte v domácnosti, obraťte se na prodejce nebo dodavatele elektriny.
- Použijte vhodnou koncovku kabelu pro vaši zásuvku elektrorozvodné sítě.
- Nepřetěžujte napájecí panely a prodlužovací kabely. Přetížení může vést k požáru nebo k zásahu elektrickým proudem.
- Vyhýbejte se extrémně prašnému prostředí, změnám teploty a vlhkosti. Monitor neumísťujte do prostor, kde hrozí navlhnutí/postříkání. Monitor umístěte na stabilní povrch.
- Za bouřky nebo pokud nebude dlouho používán, odpojte produkt od elektrorozvodné sítě. Tím se zabrání poškození monitoru při přepětích v síti.
- Zabraňte vniknutí předmětů a kapalin do otvorů/výřezů na krytu monitoru.
- V zájmu dobré funkce připojujte monitor jen k počítačům se schválením UL vybavenými správně konfigurovanou zásuvkou označenou 100 až 240 Vstř.
- Výrobek napájejte prostřednictvím napájecího kabelu připojeného k elektrické zásuvce s uzemňovacím kolíkem.
- V případě technických potíží s monitorem kontaktujte kvalifikovaného servisního technika nebo prodejce.
- Úprava hlasitosti a ekvalizéru na jiné nastavení, než je středová poloha, může zvýšit výstupní napětí sluchátek a úroveň akustického tlaku.



Tento symbol přeškrtnuté popelnice na kolečkách znamená, že výrobek (elektrická, elektronická zařízení a knoflíkové baterie s obsahem rtuti) by se neměl vyhazovat do komunálního odpadu. Seznamte se s místními předpisy pro likvidaci elektronických výrobků.

## AEEE yönetmeliğine uygundur

### Péče a údržba

- Před zvednutím nebo přemístěním monitoru je lepší odpojit signálový a napájecí kabel. Při zvedání monitoru dodržujte postupy správného zvedání. Při zvedání nebo přenášení držte monitor za okraje. Nezvedejte monitor za stojan nebo kabel.
- Čištění. Vypněte monitor a odpojte napájecí kabel. Povrch monitoru čistěte hadříkem, který nedře a nepouští vlákna. Odolné skvrny lze odstranit hadříkem navlhčeným v jemném čistícím prostředku.
- Nepoužívejte čistící prostředek s obsahem alkoholu nebo acetonu. Použijte čistící prostředek určený pro monitory. Nestříkejte čistící prostředek přímo na povrch displeje, hrozí vniknutí do monitoru a úraz elektrickým proudem.

### Následující symptomy jsou normální, nejde o závadu:

- V závislosti na pozadí pracovní plochy se může mírně odlišovat jas různých částí displeje.
- Pokud zobrazujete stejný obraz několik hodin, může se do displeje „vypálit“ a přetrvávat. Displej se postupně, ale pomalu „vzpamatuje“, nebo jej na několik hodin vypněte.
- Pokud je displej černý nebo bliká nebo vůbec nefunguje, obraťte se na servis nebo prodejce se žádostí o opravu. Nepokoušejte se jej opravovat sami!

### Konvence použité v této příručce



**VAROVÁNÍ:** Informace ohledně prevence úrazů při akcích prováděných uživatelem.



**POZOR:** Informace ohledně prevence poškození součástí při akcích prováděných uživatelem.



**DŮLEŽITÉ:** Pokyny, které MUSÍTE přesně dodržet.



**POZNÁMKA:** Další informace a tipy pomáhající při činnosti.



## Kde najdete další informace

Další informace a aktualizace produktu a softwaru jsou dostupné z níže uvedených zdrojů.

### 1. Weby ASUS

Celosvětový web ASUS nabízí aktualizované informace o hardwaru a softwaru ASUS. Viz <http://www.asus.com>

### 2. Volitelná dokumentace

S produktem může být dodávána volitelná dokumentace, poskytovaná prodejcem. Tyto dokumenty nejsou standardní součástí balení.

### 3. Informace o blikání

[https://www.asus.com/Microsite/display/eye\\_care\\_technology/](https://www.asus.com/Microsite/display/eye_care_technology/)

## Sběrné služby

Programy pro recyklaci a sběr použitých produktů společnosti ASUS vycházejí z našeho závazku dodržování nejvyšších standardů pro ochranu našeho životního prostředí. Věříme, že poskytováním těchto řešení našim zákazníkům umožníme odpovědně recyklovat naše produkty, baterie a další součásti a také obalové materiály.

Podrobné informace o recyklaci v různých regionech najdete na adrese <http://csr.asus.com/english/Takeback.htm>.

## Informace o produktu pro energetický štítek EU



VU279CFE

## 1.1 Vítejte!

Děkujeme, že jste zakoupili LCD monitor ASUS®!

Nejnovější širokoúhlý LCD monitor od firmy ASUS poskytuje širší, jasnější a křivější čistý obraz a také řadu funkcí, které zlepšují váš zážitek ze sledování.

S těmito funkcemi si můžete užívat pohodlí a příjemný vizuální zážitek, který vám tento monitor přináší!

## 1.2 Obsah balení

Překontrolujte, zda jste obdrželi všechny součásti:

- ✓ LCD monitor
- ✓ Rameno monitoru
- ✓ Stojan monitoru
- ✓ Stručná příručka
- ✓ Záruční list
- ✓ Napájecí kabel
- ✓ Kabel HDMI (volitelný)
- ✓ Kabel USB C na C (volitelně)
- ✓ Šroubovák ve tvaru písmene L (volitelně)
- ✓ 5 šroubů



---

V případě, že některá z výše uvedených součástí chybí nebo je poškozena, okamžitě kontaktujte prodejce.

---



---

Pokud je nutná výměna napájecího kabelu nebo připojovacích kabelů, obraťte se na zákaznický servis ASUS.

---

## 1.3 Představení monitoru

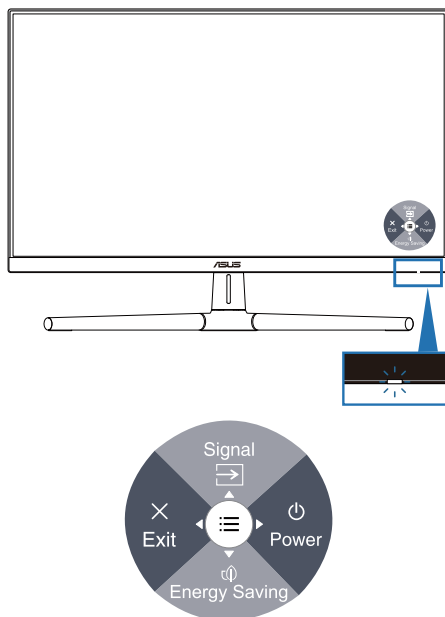

### 1.3.1 Pohled zředu



1.  Tlačítko napájení (5směrové) / kontrolka napájení
  - Zapnutí/vypnutí monitoru.
  - Stisknutím tlačítka a pohybem doprava monitor vypnete.
  - Význam barev kontrolky napájení je v následující tabulce.

Stav	Popis
Bílá	Zapnuto
Oranžová	Režim připravenosti
Vypnuto	Vypnuto

2.  Zástupce 1
  - Stisknutím 5směrového tlačítka zobrazíte nabídku OSD, když nabídka není zobrazená.
  - Výchozí: Výběr vstupu
  - Chcete-li změnit funkci klávesové zkratky, přejděte do nabídky Zástupce > Zástupce 1.

3.  Zástupce 2
  - Stisknutím 5směrového tlačítka zobrazíte nabídku OSD, když nabídka není zobrazená.
  - Výchozí: Klávesová zkratka pro úsporu energie
  - Chcete-li změnit funkci klávesové zkratky, přejděte do nabídky Zástupce > Zástupce 2.
4.  Tlačítko Konec (5směrové):
  - Stisknutím tohoto tlačítka zobrazíte nabídku OSD, když nabídka není zobrazená.
  - Zavře nabídku OSD.
5.  Tlačítko Menu (5směrové):
  - Stisknutím tohoto tlačítka zobrazíte nabídku OSD, když nabídka není zobrazená. Dalším stisknutím tohoto tlačítka otevřete hlavní nabídku OSD.
  - Slouží k potvrzení vybrané položky nabídky OSD.
  - Slouží ke zvyšování/snižování hodnot nebo k posouvání výběru nahoru/dolů/doleva/doprava.

## 1.3.2 Pohled zezadu

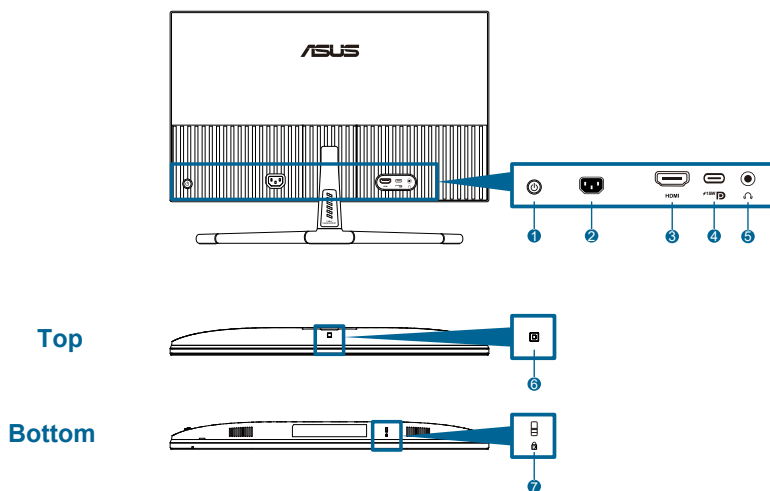

1. **Ovládací tlačítko (5směrové).**
2. **Port AC-IN:** Sem připojte napájecí kabel.
3. **Port HDMI:** Tento port umožňuje připojení zařízení slučitelného s HDMI.
4. **USB 3.2 Gen 1 Type-C:** Podpora režimu DP Alt.



Port poskytuje maximálně 15W napájení.

5. **Sluchátkový konektor:** Tento port je dostupný pouze tehdy, když je připojen kabel HDMI/USB-C.
6. **Snímač okolního efektu:** Konfiguruje nastavení okolního efektu.
7. **Otvor pro zámeček Kensington.**



## 2.1 Montáž ramene/podstavce monitoru

Postup montáže základny monitoru:

1. Položte monitor přední stranou na stůl, nadzvedněte kryt rozhraní VESA.
2. Připevněte závěs ramena stojanu na příslušné místo na zadní straně monitoru pomocí 4 šroubů.
3. Připevněte základnu k ramenu šroubem.
4. Zašroubujte šroub rovně do závitu.
5. Nasadte kryt rozhraní VESA.



Doporučujeme překrýt stůl měkkou textilií, aby se monitor nepoškodil.

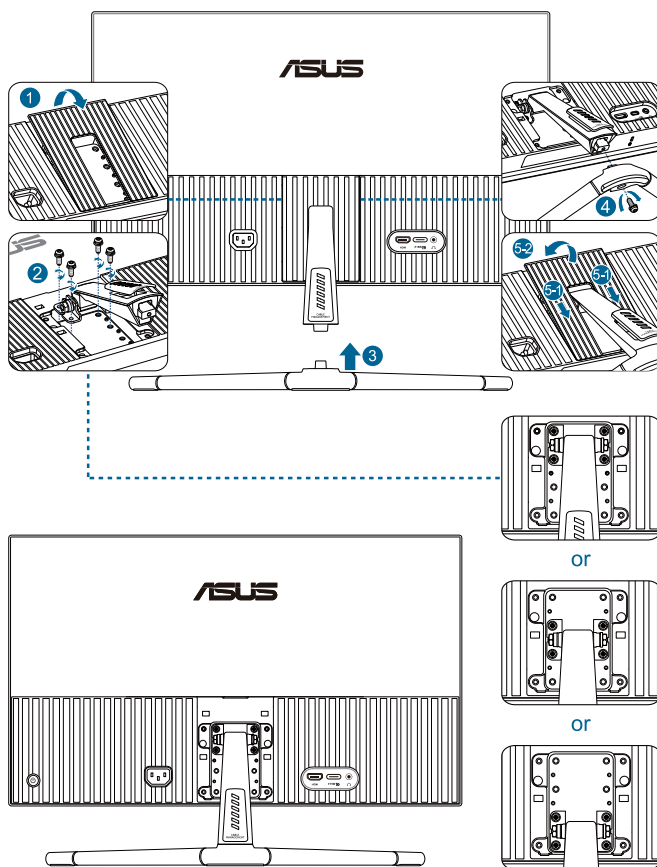

Velikost šroubu základny: M4 x 12 mm.

## 2.2 Odpojení ramena/základny (pro držák na stěnu VESA)

Odnímatelné rameno/podstavec monitoru je speciálně navrženo pro upevnění na stěnu VESA.

Pokyny pro odpojení ramene/podstavce:

1. Položte monitor přední stranou na stůl, nadzvedněte kryt rozhraní VESA.
2. Šroubovákem vyšroubujte šroub v základně.
3. Sejměte základnu.
4. Vyšroubujte šrouby na závěsu, potom závěs sejměte.
5. Nasadte kryt rozhraní VESA.

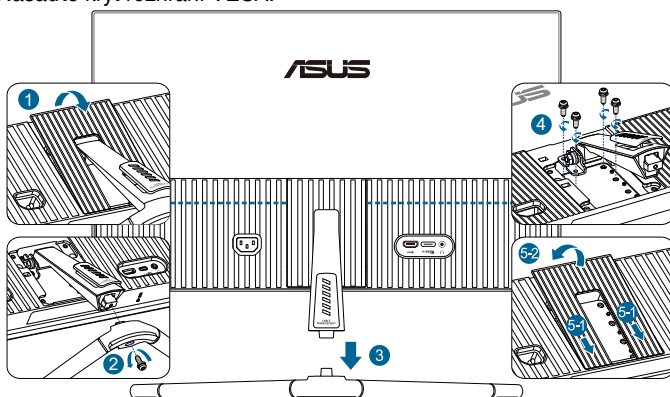

Doporučujeme překrýt stůl měkkou textilií, aby se monitor nepoškodil.



- Sada pro montáž na stěnu VESA (75 x 75 mm) se prodává zvlášť.
- Používejte jen držáky na stěnu s certifikací UL/CSA/GS a minimální nosností 22,7 kg (rozměr šroubu: M4 x 12 mm).



## 2.3 Nastavení monitoru

- V zájmu optimálního pozorování doporučujeme podívat se tak, abyste viděli celou plochu monitoru, a pak nastavit sklon, který vám nejvíc vyhovuje.
- Při nastavování sklonu držte stojan, aby monitor nespádl.
- Doporučený úhel nastavení je  $+20^\circ$  až  $-5^\circ$ .

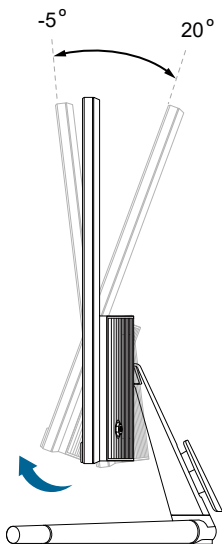

---

Je normální, že se monitor při nastavování úhlu mírně třese.

---

## 2.4 Připojení kabelů

Kabely připojte podle následujících pokynů:

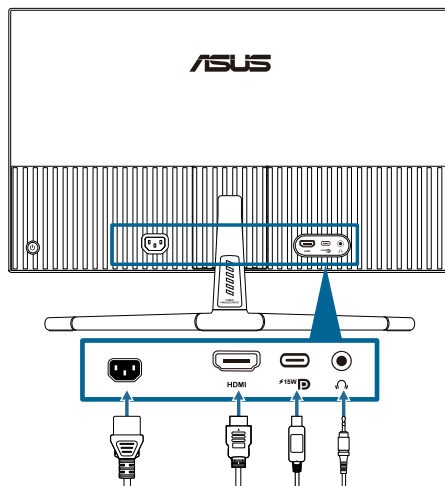

- **Připojení napájecího kabelu:** Jeden konec napájecího kabelu připojte až na doraz do vstupního portu monitoru, druhý konec do elektrické zásuvky.
- **Pokyny pro připojení kabelu HDMI/USB-C:**
  - a. Připojte jeden konec kabelu HDMI/USB-C ke konektoru jack HDMI/USB-C monitoru.
  - b. Připojte druhý konec kabelu HDMI/USB-C ke konektoru jack HDMI/USB-C zařízení.



Doporučujeme používat USB kabel s certifikátem typ C. Pokud zdroj signálu podporuje režim DP Alt, lze přenášet veškerý obrazový a zvukový signál.

- **Použití sluchátek:** konec kabelu s konektorem připojte ke sluchátkovému konektoru monitoru, když je přijímán signál HDMI/USB-C.





Po připojení těchto kabelů můžete vybrat požadovaný signál přes položku **Signál** v nabídce OSD.



Pokud je nutná výměna napájecího kabelu nebo připojovacích kabelů, obraťte se na zákaznický servis ASUS.

## 2.5 Zapnutí monitoru

Stiskněte vypínač . Umístění vypínače je popsáno na stránkách 1–2. Kontrolka napájení  se rozsvítí bíle, čímž bude informovat o tom, že je monitor zapnutý.

## 3.1 Nabídka OSD (On-Screen Display)

### 3.1.1 Změna konfigurace

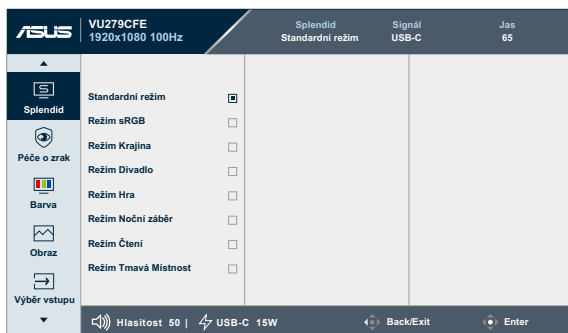

1. Stisknutím 5směrového tlačítka zobrazte nabídku OSD.
2. Stisknutím tlačítka  (Menu) otevřete nabídku OSD.
3. Mezi funkcemi můžete procházet stisknutím 5směrového tlačítka, jak je uvedeno na obrazovce. Označte požadovanou funkci a stisknutím tlačítka ji aktivujte. Pokud má vybraná funkce podnabídku, pohybem tlačítka nahoru a dolů můžete procházet mezi funkcemi podnabídky. Označte požadovanou funkci podnabídky a stisknutím tlačítka ji aktivujte.
4. Pohybem 5směrového tlačítka nahoru a dolů změníte nastavení vybrané funkce.
5. Chcete-li ukončit a uložit nabídku OSD, pohněte 5směrovým tlačítkem opakovaně doleva, dokud nabídka OSD nezmizí. Další funkce můžete upravit zopakováním kroků 1–4.

## 3.1.2 Představení funkcí OSD

### 1. Splendid

Tato funkce nabízí 8 možností, které můžete vybrat podle potřeb. Každá z nich nabízí volbu Obnovit, která obnoví původní nastavení funkce.

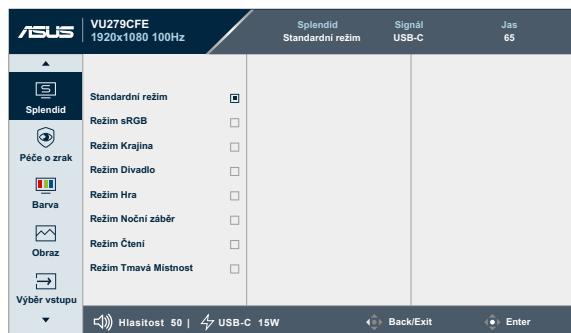

- **Standardní režim:** Nejlepší volba pro úpravu dokumentů s vylepšením obrazu Splendid.



---

Režim Standardní režim splňuje požadavky programu Energy Star®.

---

- **Režim sRGB:** Nejlepší volba pro prohlížení fotografií a PC grafiky.
- **Režim Krajina:** Nejlepší volba pro prohlížení fotografií krajiny s vylepšením obrazu Splendid.
- **Režim Divadlo:** Nejlepší volba pro přehrávání filmů s vylepšením obrazu Splendid.
- **Režim Hra:** Nejlepší volba pro hraní her s vylepšením obrazu Splendid.
- **Režim Noční záběr:** Nejlepší volba pro hry nebo filmy s tmavými scénami, využívá vylepšení obrazu Splendid.
- **Režim Čtení:** Nejlepší volba pro čtení knih.
- **Režim Tmavá Místnost:** Nejlepší volba pro slabě osvětlené prostředí.



- 
- Ve standardním režimu uživatel nemůže konfigurovat následující funkce: Sytost, Ostrost, ASCR.
  - V režimu sRGB uživatel nemůže konfigurovat následující funkce: Jas, Kontrast, Sytost, Teplota barev, Ostrost, ASCR.
  - V režimu Čtení uživatel nemůže konfigurovat následující funkce: Kontrast, Sytost, Teplota barev, ASCR.
-

## 2. Eye Care (Péče o zrak)

Tato funkce umožňuje upravit nastavení pro lepší ochranu očí..

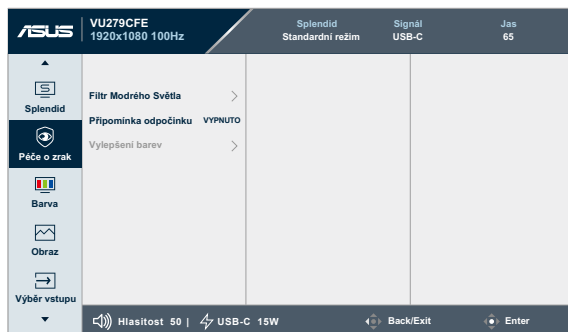

- **Filtr Modrého Světla:** Tato funkce umožňuje upravit filtr modrého světla od 0 po maximum.
  - \* **0:** žádná změna;
  - \* **maximum:** Čím vyšší úroveň, tím méně modrého světla je vyzářováno. Při aktivaci filtru modrého světla se automaticky importuje výchozí nastavení standardního režimu. Kromě maximální úrovně lze nastavit jas. Optimalizované nastavení je maximum. Funkci jasu nelze konfigurovat.



---

Chcete-li aktivovat tuto funkci, musíte provést toto: vypnout Okolní efekt.

---

Pro uvolnění zatížení zraku dodržujte následující zásady:

- Během vícehodinového používání displeje musí uživatelé dělat přestávky. Doporučujeme provádět krátké přestávky (alespoň 5 minut) přibližně po každé 1 hodině souvislé práce. Častější kratší přestávky jsou účinnější, než jedna dlouhá.
  - Aby se minimalizovala zátěž zraku a vysoušení vašich očí, musí uživatelé pravidelně uvolňovat zrak tím, že budou pravidelně zaostřovat na vzdálené objekty.
  - Cvičení s očima může přispět k omezení únavy zraku. Tato cvičení často opakujte. Pokud zátěž zraku pokračuje, poraďte se s lékařem. Cvičení s očima: (1) Dívejte se opakovaně nahoru a dolů (2) Pomalu otáčejte očima (3) Pohybuje očima úhlopříčně.
  - Modré světlo s vysokou energií může vést k zatěžování zraku a k věkem podmíněné makulární degeneraci (VPMĐ). Když je panel filtru modrého světla nastaven na maximální úroveň, filtr modrého světla blokuje 70 % (max.) škodlivého modrého světla, aby bylo zabráněno vzniku syndromu počítačového vidění (CVS).
-

- **Připomínka odpočinku:** Tato funkce připomíná odpočinek podle nastaveného pracovního intervalu. Když například nastavíte 30minutový pracovní interval, po uplynutí intervalu se v levém horním rohu monitoru na pět sekund zobrazí připomínka. Stisknutím libovolného tlačítka připomínku zavřete.



Když je tato funkce aktivní, následující funkce nejsou k dispozici: Splendid Demo Mode, GamePlus a QuickFit.

- **Vylepšení barev:** Rozsah nastavení vylepšení barev je 0 až 100.



Tato funkce není k dispozici v režimu Splendid – sRGB.

### 3. Color (Barva)

Tato funkce umožňuje nastavit barvu obrazu.

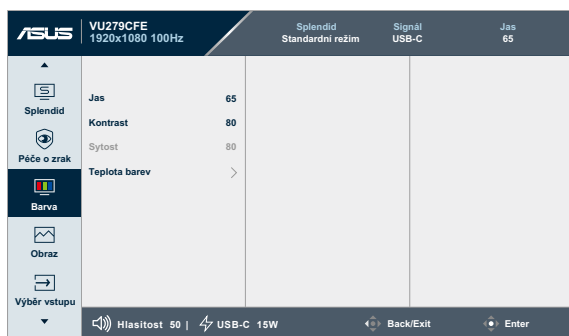

- **Jas:** Rozsah nastavení je 0 až 100.



Tato funkce není k dispozici, když je zapnutý okolní efekt.

- **Kontrast:** Rozsah nastavení je 0 až 100.
- **Sytost:** Rozsah nastavení je 0 až 100.
- **Teplota barev:** Obsahuje 4 režimy: Studené, Normální, Teplé a Uživatelský režim.

## 4. Image (Obraz)

V tomto menu vyberte požadované nastavení obrazu.

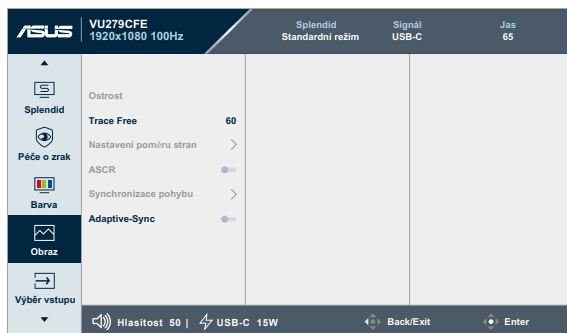

- **Ostrost:** Rozsah nastavení je 0 až 100.
- **Trace Free:** Slouží k úpravě doby odezvy monitoru.
- **Nastavení poměru stran:** Slouží k nastavení poměru stran na **Celá** nebo **Poměr 4:3**.



---

Možnost 4:3 je k dispozici pouze pro vstupní zdroj formátu 4:3.

---

- **ASCR:** Slouží k zapnutí/vypnutí funkce ASCR (ASUS Smart Contrast Ratio).
- **Synchronizace pohybu:** Nabízí čistější režim pro zobrazení filmů. Tato funkce je funkční jen při obnovovací frekvenci 75 Hz ~ 100 Hz. Obsahuje dva režimy: **Normální režim** a **Pokročilý režim**, které mohou poskytnout jiné účinky.



- 
- Když je aktivní tato funkce, systém automaticky omezuje úroveň jasu.
  - Když je zapnutá funkce Adaptive-Sync, funkce Synchronizace pohybu není k dispozici.
  - Chcete-li aktivovat tuto funkci, musíte provést toto: vypnout Okolní efekt.
- 

- **Adaptive-Sync:** Umožňuje grafickému zdroji (HDMI), který podporuje technologii AMD FreeSync, dynamicky upravovat obnovovací frekvenci monitoru na základě typické snímkové frekvence obsahu. To přináší energetickou úsporu a obraz téměř bez zadržávání a s nízkou latencí



---

Tato funkce není k dispozici, když je aktivní funkce Synchronizace pohybu.

---

## 5. Input Select (Výběr vstupu)

V této funkci můžete vybrat požadovaný vstupní zdroj.

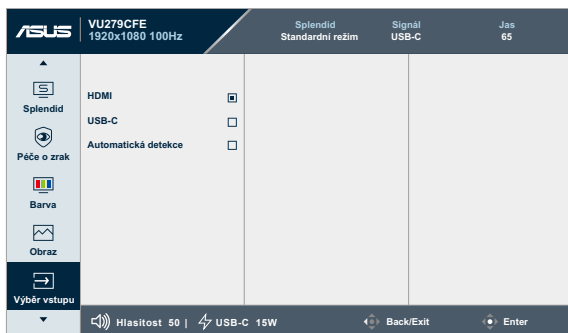

- **Automatická detekce:** automatická detekce jiných aktivních signálů, když aktuální vstupní signál není aktivní.



## 6. Settings (Nastavení)

Umožňuje upravit nastavení systému.

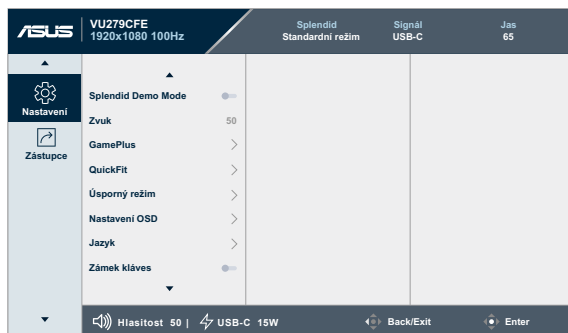

- **Splendid Demo Mode:** Aktivace předvádění vylepšení obrazu Splendid.
- **Zvuk:**
  - \* Nastavení úrovně **hlasitosti** od 0 do 100.
  - \* Možnost **Ztlumit** nebo **Zrušit ztlumení** zvukového výstupu.
- **GamePlus:** Funkce GamePlus poskytuje sadu nástrojů a vylepšuje herní prostředí pro uživatele při hraní různých typů her.
  - \* **Vlasový kříž:** Překrytí vlasového kříže s různými možnostmi vlasového kříže umožňuje vybrat takový, který nejlépe vyhovuje hře, kterou hrajete.
  - \* **Časovač:** Časovač můžete umístit do levého horního rohu monitoru, abyste měli přehled o tom, jak dlouho hrajete.
  - \* **Počítadlo FPS:** Díky počítadlu FPS (snímků za sekundu) máte přehled o tom, jak hladce hra běží.
  - \* **Zarovnaní zobrazení:** Zarovnaní zobrazení zobrazuje zarovnávací čáry na 4 stranách obrazovky a slouží jako jednoduchý a užitečný nástroj pro perfektní zarovnaní více monitorů.

- **QuickFit:** Můžete zobrazit náhled rozvržení dokumentu nebo fotografie přímo na obrazovce bez nutnosti tisknout zkušební kopie.

- \* **Zarovnání:** Uspodňuje grafikům i běžným uživatelům uspořádání prvků na jedné stránce, aby se dosáhlo konzistentního vzhledu a dojmu.

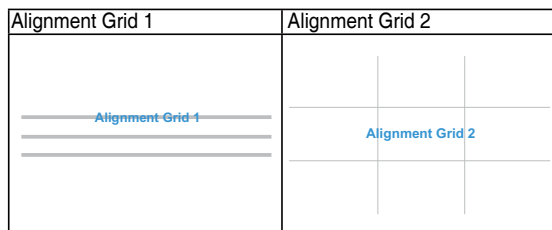

- \* **Velikost papíru:** Umožňuje uživatelům zobrazit dokumenty ve skutečné velikosti na obrazovce.

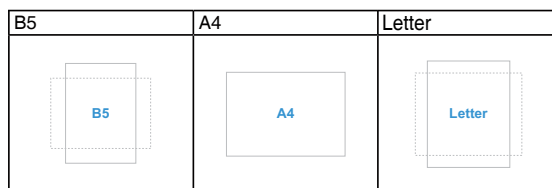

- \* **Fotografie:** Díky tomu, že lze zobrazit fotografie v různých skutečných formátech, uživatelé mohou prohlížet a upravovat fotografie na obrazovce ve skutečné velikosti.

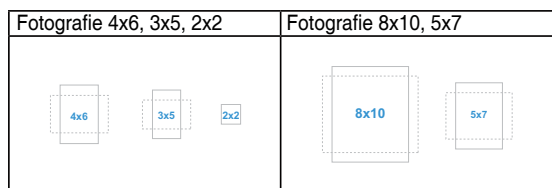

- **Úsporný režim:** Snižuje spotřebu energie. Výchozí nastavení je „**Hluboká úroveň**“. Když je vybrána možnost „**Hluboká úroveň**“, je maximální hodnota jasu pevná a režim Splendid je pevně nastaven na „**Standardní režim**“.

- **Nastavení OSD:**

- \* Nastavení doby zobrazení nabídky OSD (**Časový interval OSD**) na 10 až 120 sekund.
- \* Zapnutí/vypnutí funkce **DDC/CI**.
- \* Nastavení **průhlednosti** pozadí nabídky OSD.

- **Jazyk:** Na výběr je k dispozici 23 jazyků: angličtina, francouzština, němčina, italština, španělština, holandsština, portugalsština, ruština, čeština, chorvatština, polština, rumunština, maďarština, turečtina, zjednodušená čínština, tradiční čínština, japonština, korejšťina, thajština, indonéština, perština, ukrajinština, vietnamština.
- **Zámek kláves:** Blokování všech kláves. Zatlacením 5 směrového tlačítka dolů na více než 5 sekund zrušíte funkci zámek kláves.
- **Informace:** Zobrazení informací o monitoru.
- **Indikátor napájení:** Zapne/vypne LED indikátor napájení.
- **Okolní efekt:** Synchronizuje jas displeje se změnami okolního osvětlení.



- Chcete-li aktivovat tuto funkci, musíte provést toto: vypnout funkci Synchronizace pohybu a nastavit Filtr modrého světla na Úroveň 0.
- Chcete-li aktivovat tuto funkci, musíte provést toto: vypnout Okolní efekt.

- **Zámek vypínače:** Deaktivace / aktivace vypínače.
- **Obnovit vše:** Zvolením možnosti „Ano“ obnovíte výchozí nastavení.

## 7. Zástupce

Definice funkcí pro tlačítka Zástupce 1 a 2.

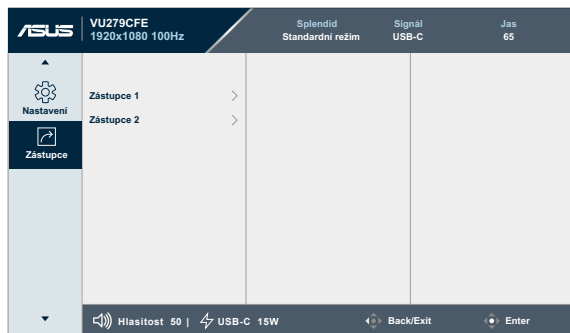

- **Zástupce 1/Zástupce 2:** Výběr funkce pro tlačítka Zástupce 1 a 2.



Když je vybrána nebo aktivována určitá funkce, tlačítko rychlé volby nemusí být podporováno. Jako rychlou volbu lze vybrat následující funkce: Filtr modrého světla, Splendid, Jas, Kontrast, Výběr vstupu, Teplota barev, Hlasitost, QuickFit, GamePlus, Připomínka odpočinku, Vylepšení barev, Úspora energie.

## 3.2 Přehled technických údajů

<b>Typ panelu</b>	TFT LCD
<b>Velikost panelu</b>	27" (16:9, 68,60 cm) širokouhlá obrazovka
<b>Max. rozlišení</b>	1920 x 1080
<b>Rozteč obrazových bodů</b>	0,3114 mm x 0,3114 mm
<b>Jas (typ.)</b>	250 cd/m <sup>2</sup>
<b>Kontrastní poměr (typ.)</b>	1300:1
<b>Pozorovací úhel (H/V) CR&gt;10</b>	178°/178°
<b>Zobrazované barvy</b>	1,67 miliardy (RGB 6 bitů + Hi-FRC)
<b>Doba odezvy</b>	5 ms (GTG)/1 ms (MPRT)
<b>Výběr barevné teploty</b>	4 barevné teploty
<b>Digitální vstup</b>	HDMI v1.4 x 1, USB-C x 1
<b>Digitální výstup</b>	Ne
<b>Konektor sluchátek</b>	Ano
<b>Vstup zvuku</b>	Ne
<b>Reproduktor (zabudovaný)</b>	Ne
<b>LED kontrolka napájení</b>	Bílá (zapnuto) / oranžová (pohotovostní režim)
<b>Sklon</b>	+20° ~ -5°
<b>Držák na stěnu VESA</b>	75 x 75 mm
<b>Zámek Kensington</b>	Ano
<b>Napájecí napětí</b>	Střídavé: 100–240 V
<b>Příkon</b>	Zapnuto: 14,7 W**, pohotovostní režim: ≤ 0,5 W, Vypnuto: 0,3 W
<b>Teplota (provozní)</b>	0°C–40°C
<b>Teplota (neprovozní)</b>	-20°C~+60°C
<b>Rozměry (š x v x h) bez stojánku</b>	611,3 mm x 363,7 mm x 46,5 mm
<b>Rozměry (š x v x h) se stojánkem</b>	611,3 mm x 484,5 mm x 202,5 mm (nejvyšší) 611,3 mm x 459,5 mm x 202,5 mm (střední) 611,3 mm x 434,5 mm x 202,5 mm (nejnižší) 690 mm x 138 mm x 431 mm (obal)
<b>Hmotnost (odhad)</b>	4,8 kg (čistá), 4,3 kg (čistá, bez stojanu); 7,5 kg (hrubá)
<b>Výběr jazyků</b>	23 jazyků (angličtina, francouzština, němčina, italština, španělština, holandština, portugalština, ruština, čeština, chorvatština, polština, rumunština, maďarština, turečtina, zjednodušená čínština, tradiční čínština, japonština, korejština, thajština, indonéština, perština, ukrajinština, vietnamština)

<b>Příslušenství</b>	Stručná příručka, záruční list, napájecí kabel, kabel HDMI (volitelně), kabel USB C na C (volitelně), Šroubovák ve tvaru písmene L (volitelně), 5 šroubů
<b>Dodržování předpisů a norem</b>	cTUVus, FCC, ICES-3, EPEAT Gold, CB, CE, ErP, WEEE, EU Energy, ISO 9241-307, UkrSEPRO, Ukraine Energy, CU, CCC, CEL, BSMI, RCM, MEPS, VCCI, PSE, PC Recycle, J-MOSS, KC, KCC, KMEPS, Energy Star®, TCO, RoHs, CEC, Windows 10/11 WHQL, TÜV Flicker Free, TÜV Low Blue Light, Vietnam MEPS

\* **Technické parametry se mohou bez upozornění měnit.**

\*\* **Příkon v zapnutém stavu dle definice programu Energy Star verze 8.0.**

### 3.3 Vnější rozměry

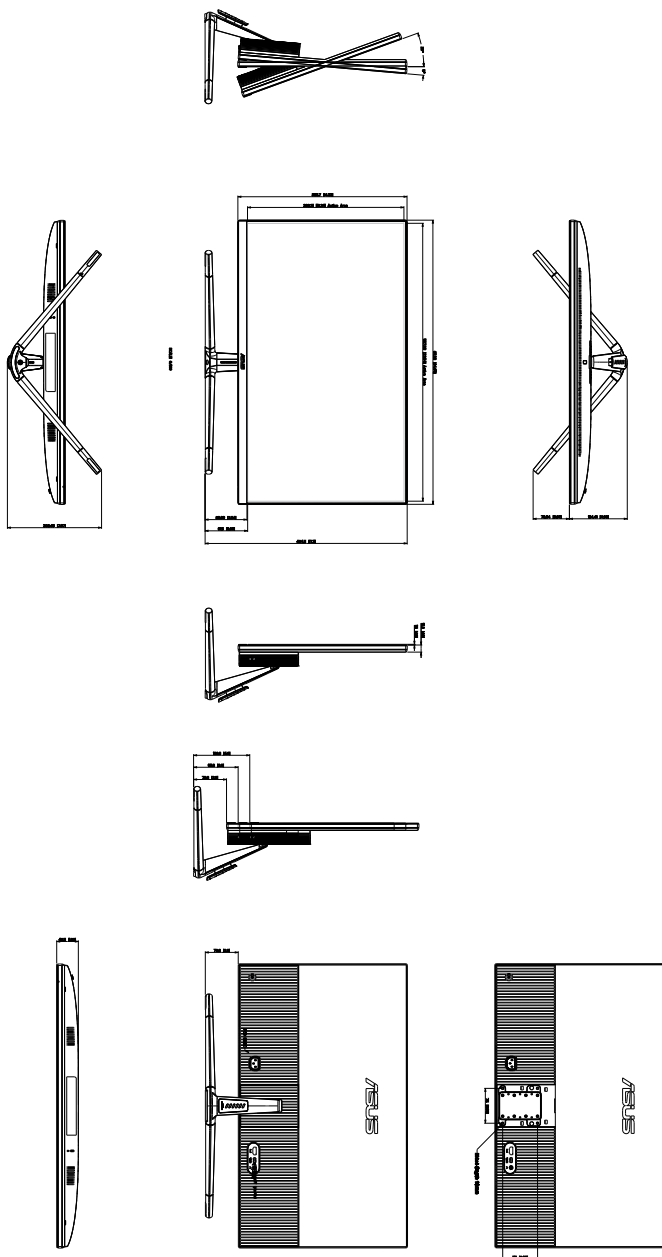

ASUS VU279CCE Outline Dimension  
\*Unit: mm(Inch)

## 3.4 Řešení potíží (FAQ)

Problém	Možné řešení
LED kontrolka napájení nesvítí	<ul style="list-style-type: none"><li>• Stisknutím tlačítka  ověřte, zda je monitor zapnutý.</li><li>• Zkontrolujte, zda je dobře zapojen napájecí kabel mezi monitor a zásuvku elektrické sítě.</li><li>• Zkontrolujte, zda je zapnut vypínač.</li></ul>
Kontrolka napájení svítí oranžově a není zobrazován obraz	<ul style="list-style-type: none"><li>• Ověřte, zda je monitor a počítač zapnutý.</li><li>• Zkontrolujte, zda je dobře zapojen signálový kabel mezi monitorem a počítačem.</li><li>• Zkontrolujte signálový kabel a také, zda nejsou žádné vývody ohnuty.</li><li>• Připojte počítač k jinému monitoru a ověřte tak, že správně funguje.</li></ul>
Obraz je příliš tmavý nebo světlý	<ul style="list-style-type: none"><li>• Nastavte kontrast a jas v nabídce OSD.</li></ul>
Obraz se třese nebo je zvlněný	<ul style="list-style-type: none"><li>• Zkontrolujte, zda je dobře zapojen signálový kabel mezi monitorem a počítačem.</li><li>• Přesuňte elektrická zařízení, která mohou způsobit rušení, dále od monitoru.</li></ul>
Obraz má barevné vady (bílá barva není bílá)	<ul style="list-style-type: none"><li>• Zkontrolujte signálový kabel a také, zda nejsou žádné vývody ohnuty.</li><li>• Použijte volbu All Reset (Resetovat vše) v OSD menu.</li><li>• Upravte nastavení barev Č/Z/M nebo vyberte volbu Teplota barev v nabídce OSD.</li></ul>
Zvuk chybí nebo je tichý	<ul style="list-style-type: none"><li>• Zkontrolujte, zda je dobře zapojen kabel HDMI / USB-C mezi monitorem a počítačem.</li><li>• Upravte nastavení hlasitosti monitoru a zařízení připojeného přes rozhraní HDMI / USB-C.</li><li>• Zkontroluje, že je správně instalován a aktivován ovladač zvukové karty počítače.</li></ul>

### 3.5 Podporované provozní režimy

Rozlišení - kmitočky	Řádkový kmitočet (kHz)	Snímkový kmitočet (Hz)	Pixel (MHz)
640 x 480	31,47(N)	59,94(N)	25,18
640 x 480	37,87(N)	72,82(N)	31,5
640 x 480	37,5(N)	75,00(N)	31,5
720 x 400	31,47(N)	70,08(P)	28,32
800 x 600	35,16(P)	56,25(P)	36
800 x 600	37,88(P)	60,32(P)	40
800 x 600	48,08(P)	72,12(P)	50
800 x 600	46,86(P)	75,00(P)	49,5
832 x 624	49,72(P/N)	74,55(P/N)	57,28
848 x 480	31,0(P)	60(P)	33,75
1024 x 768	48,36(N)	60,00(N)	65
1024 x 768	56,476(N)	70,069(N)	75
1024 x 768	60,02(N)	75,00(N)	78,75
1152 x 864	67,5(P/N)	75(P/N)	108
1280 x 720	44,77(N)	60	74,5
1280 x 768	47,8(N)	60(N)	79,5
1280 x 768	60,3(P)	75(P)	102,25
1280 x 800	49,7(N)	60(P)	84,5
1280 x 960	60,00(P)	60,00(N)	108
1280 x 1024	63,98(P)	60,02(P)	108
1280 x 1024	79,98(P)	75,02(P)	135
1366 x 768	47,712(P)	59,79(P)	85,5
1400 x 1050	65,3(N)	60(P)	121,75
1440 x 900	55,94(N)	59,89(P)	106,5
1680 x 1050	65,29(N)	60,00(P)	146,25
1920 x 1080	67,5(P)	60,00(P)	148,5
1920 x 1080	83,925	75	167,85
1920 x 1080	95,54	85	191,08
1920 x 1080	106,875	95	222,3
1920 x 1080	109,004	100	221,28

„P“ / „N“ znamená „kladná“ / „záporná“ polarita příchodícího signálu H-sync/V-sync (synchronizace vstupu).



**Když monitor funguje v režimu videa (tzn. Když nezobrazuje data), jsou (kromě videa standardního rozlišení) podporovány také následující režimy vysokého rozlišení.**

<b>Rozlišení</b>	<b>Snímkový kmitočet (Hz)</b>
1920 x 1080	50 Hz
	59,94 Hz
	60 Hz
1440 x 480p	59,94 Hz
	60 Hz
1440 x 576p	50 Hz
1280 x 720p	50 Hz
	59,94 Hz
720 x 576p	60 Hz
	50 Hz
720 x 480p	59,94 Hz
	60 Hz
640 x 480p (VGA)	59,94 Hz
	60 Hz